

RENAULT EXPRESS



la polyvalence d'un combi space

Profitez d'un espace alliant
fonctionnalité, modularité,
générosité et une porte latérale
coulissante à ouverture record.



Quel que soit votre besoin,
Renault Express vous accompagne
dans tous vos déplacements.

**5 vraies
places**

**volume
de coffre
de 800 L**

**ouverture
latérale record
de 716 mm**

**1,62 m
de longueur
de chargement**

menu interactif

01. design

02. expérience intérieure

03. connectivité

04. habitabilité

05. aides à la conduite

06. personnalisation

combispace affirmé

Renault Express affirme sa polyvalence par son style robuste et élégant. Calandre rehaussée et capot élargi redessinent sa face avant.



Son nouveau regard à LED en forme de C lui confère une allure dynamique, distinctive et contemporaine.



configurez et commandez →

style et confort

Brillance et matières travaillées composent un univers moderne. Profitez d'une ambiance confortable à bord grâce à l'assise conducteur ergonomique.



Avec plus de 54 litres dédiés, tous vos objets utiles trouvent leur place dans l'habitacle : rangement ouvert en planche de bord, rangement fermé au-dessus du volant (avec 2 ports USB), bacs dans les portières, large capucine.



rangement ouvert de 4,2 litres



rangement 1,2 litre avec deux ports USB



21,8 litres de rangement dans la capucine

configurez et commandez →

restez connecté

Essentielles pour votre vie professionnelle, indispensables en week-end, les technologies s'invitent à bord de Renault Express.



Découvrez son écran 8" pour piloter le système multimédia easy link ou encore vos applications préférées grâce à la réplique smartphone.



réplique smartphone avec Android Auto™



écran multimédia de 8"

Android Auto™ est une marque de Google Inc.

configurez et commandez →

modulable et pratique

Grâce à une largeur de porte latérale coulissante inégalée sur le marché (716 mm) et un seuil de chargement bas, Renault Express s'adapte à votre quotidien.



Avec la banquette arrière 1/3-2/3, optimisez l'espace et bénéficiez d'un volume de coffre de 800 à 3 000 litres ainsi que d'une longueur de chargement jusqu'à 1,62 m (banquette arrière rabattue).



longueur de chargement jusqu'à 1,62 m (banquette arrière rabattue)



volume de coffre de 800 à 3 000 litres

[configurez et commandez →](#)

05. aides à la conduite



6 systèmes avancés d'aide à la conduite

Dans le cadre de human first program, Renault Express est équipé de huit systèmes avancés d'aide à la conduite innovants.

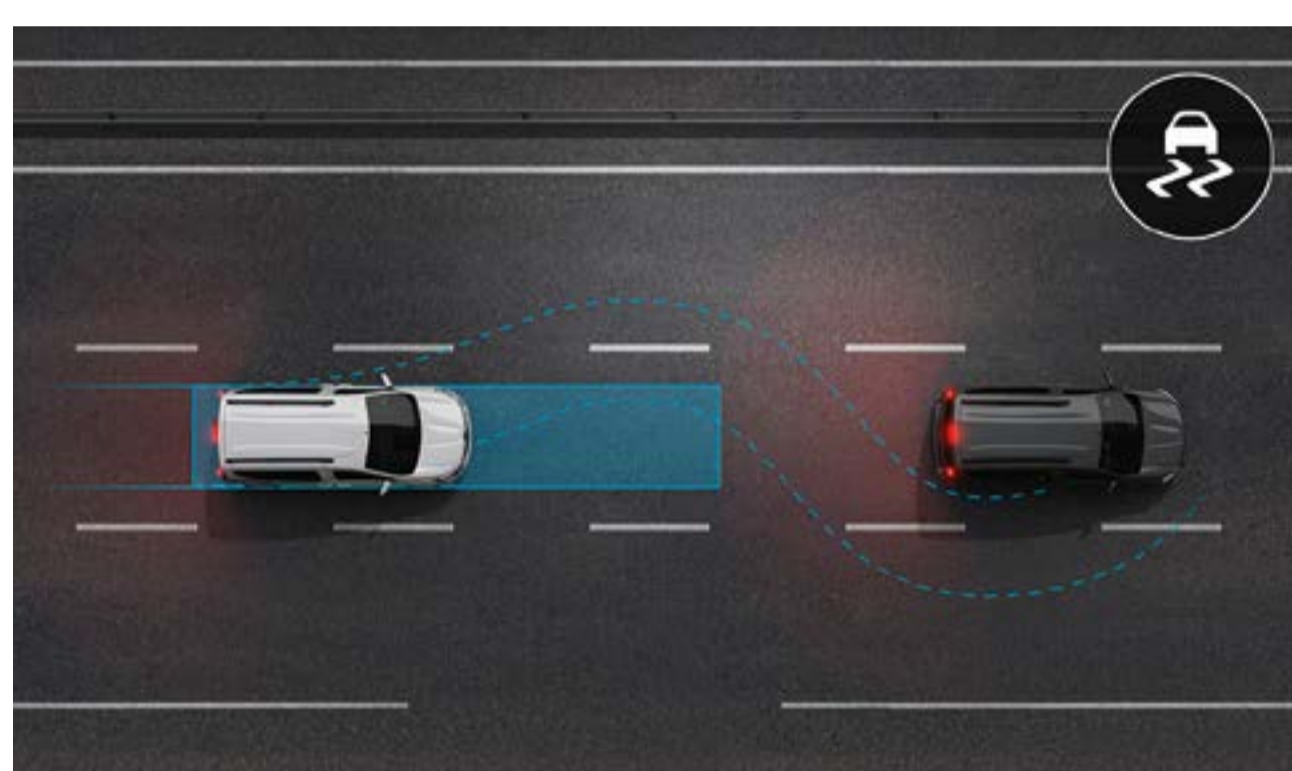

contrôle dynamique de conduite
Le système permet de conserver le contrôle du véhicule dans les situations critiques de conduite : évitement d'obstacle ou perte d'adhérence dans un virage.



aide au démarrage en côte
Coulée à l'ESC, elle permet à la pression de freinage d'être automatiquement maintenue pendant 2 secondes pour vous laisser le temps de lever le pied de la pédale de frein et d'appuyer sur celle de l'accélérateur. Le système s'active lorsque la pente est supérieure à 3%.

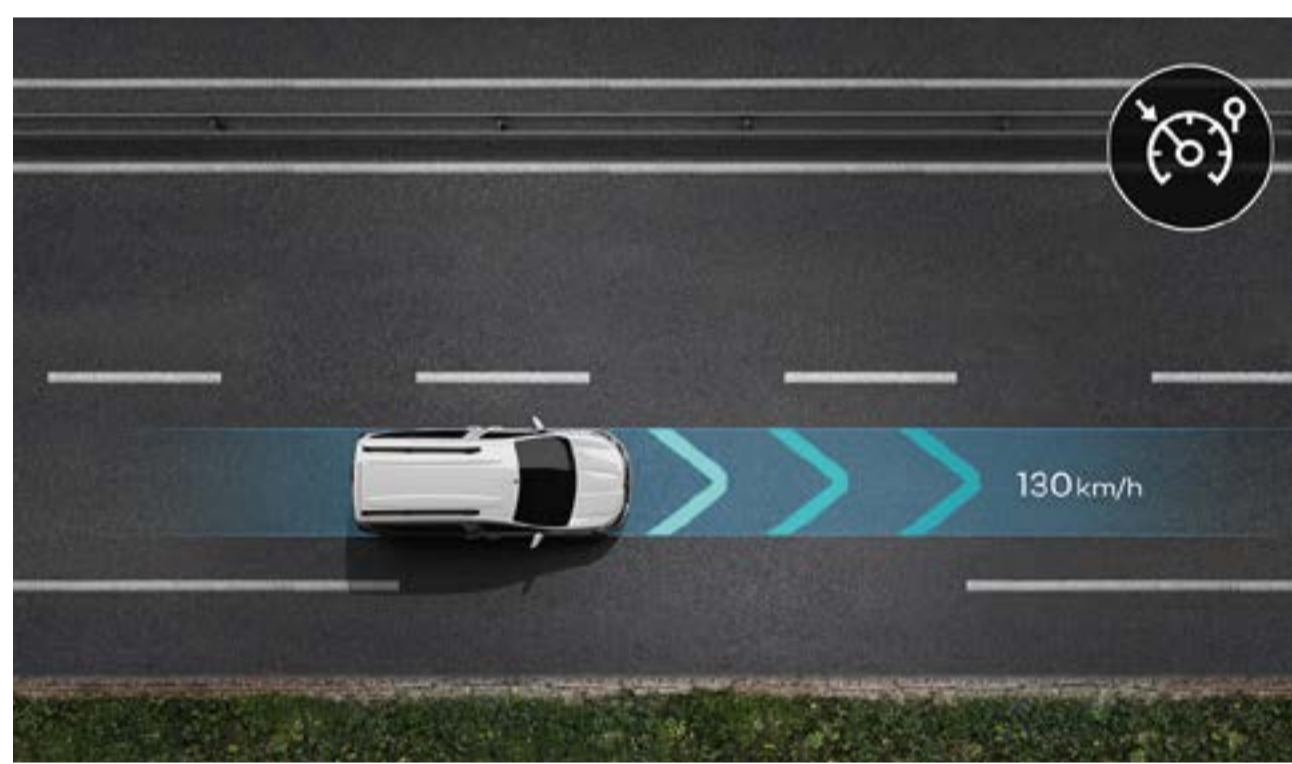

régulateur-limiteur de vitesse
Contrôlez votre vitesse en roulant grâce aux boutons sur le volant, et définissez votre vitesse maximale pour respecter le code de la route et éviter les transgressions.

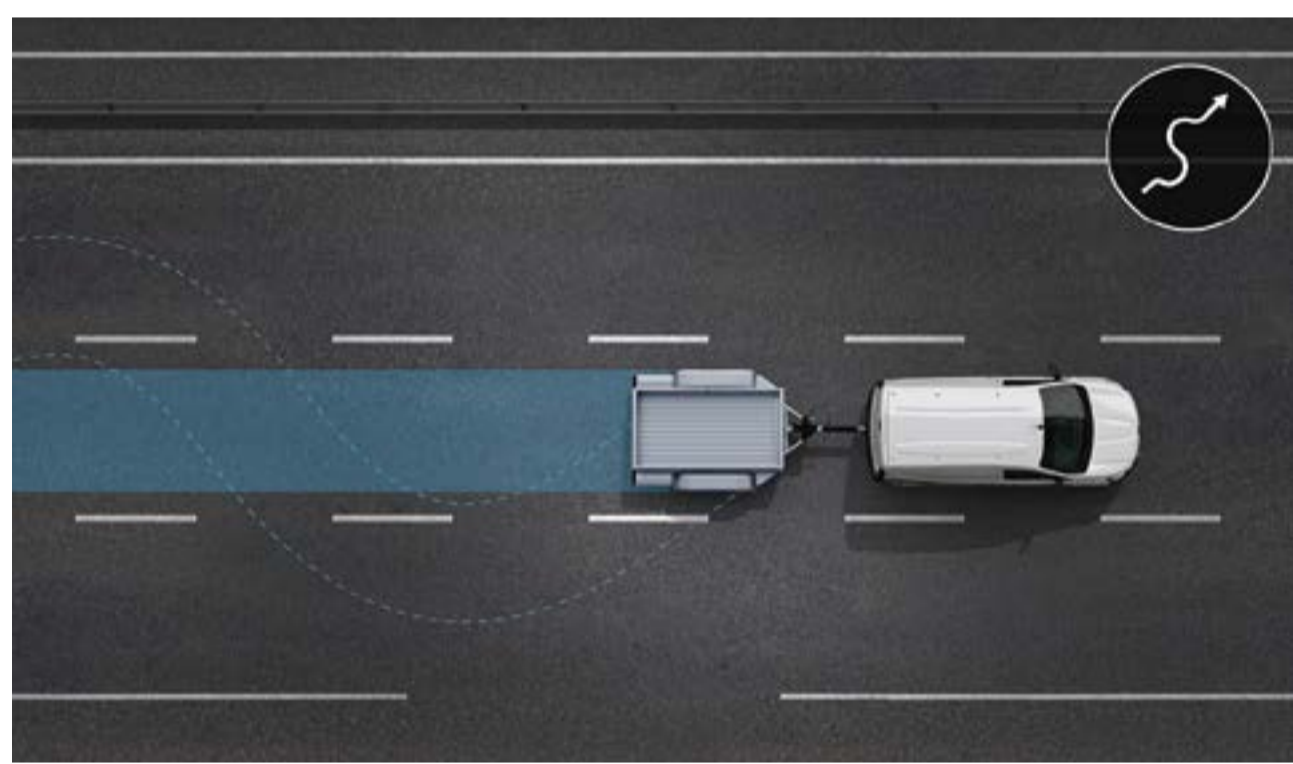

contrôle de stabilité d'attelage
Il vous aide à maîtriser votre trajectoire lorsque vous tractez une remorque. Le système réduit le louvoiement de celle-ci, sans limitation de vitesse, et améliore la tenue de route dans les conditions difficiles dues aux vents de travers ou à l'état de la route.

aides à la conduite

- aide au démarrage en côte
- contrôle dynamique de conduite
- régulateur-limiteur de vitesse

aides au parking

- aide au parking arrière
- caméra de recul

aides à la sécurité

- contrôle de stabilité d'attelage

[configurez et commandez →](#)

06. personnalisation

teintier



blanc glacier (ov)



gris urban (ov)



noir nacré (pm)



gris highland (pm)



bleu iron (pm)

ov : opaque verni.
pm : peinture métallisée.
de nombreuses teintes spéciales
sont disponibles sur demande.
photos non contractuelles.

configurez et commandez →

06. personnalisation

ambiances



authentic

- 1 prise 12V
- roue 15" avec enjoliveur médium kinley
- sellerie tissu inti



equilibre (authentic +)

- 2 prises 12V
- roue 15" avec enjoliveur plein kijaro
- sellerie tissu chiku



techno (equilibre +)

- écran 8" avec système multimédia easy pack city
- volant TEP



**téléchargez le pdf
des ambiances et équipements**

06. personnalisation

selleries



sellerie inti



sellerie chiku



sellerie chiku

jantes



enjolvieur 15'' kinley



enjolvieur 15'' kijaro



jante alliage 15'' purna

configurez et commandez →

accessoires



bac de coffre à bords hauts Express

Idéal pour transporter facilement vos produits, notamment les objets salissants. Semi-rigide, étanche, avec un motif antidérapant.



pack attelage démontable sans outil 13 broches

Tractez ou portez en toute sécurité remorque, bateau, caravane, matériel professionnel, porte-vélos... Démontable rapidement, il devient invisible. Recommandé pour une utilisation flexible.



barres de toit en acier noires

Augmentez la capacité de transport de votre Express et ajoutez un porte-vélos, un porte-skis ou un coffre de toit. Ces barres soutiennent jusqu'à 75 kg de charge et répondent à des exigences supérieures aux normes et standards en matière de sécurité et de résistance.



tapis de sol textile confort

Qualité, sécurité et durabilité pour ces tapis sur mesure et personnalisés. Pratiques et faciles d'entretien!



coques de poignée de porte et de rétroviseur chromées

Ajoutez une touche de style et de personnalité à votre Express. Protégez les zones d'ouverture des portes et les rétroviseurs extérieurs avec ces accessoires à la finition chromée.

**accédez au catalogue
accessoire en ligne**

configurez et commandez →

06. personnalisation

motorisations

1.5 dCi 95

carburant

diesel

norme de dépollution

Euro 6

puissance maxi kW CEE (ch) à tr/min

70 (95) à 3750

couple maxi Nm CEE à tr/min

260 à 1750-2500

boîte de vitesses

type de boîte de vitesses

boîte manuelle

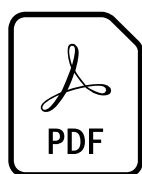

**téléchargez le pdf
des motorisations**

dimensions et volumes

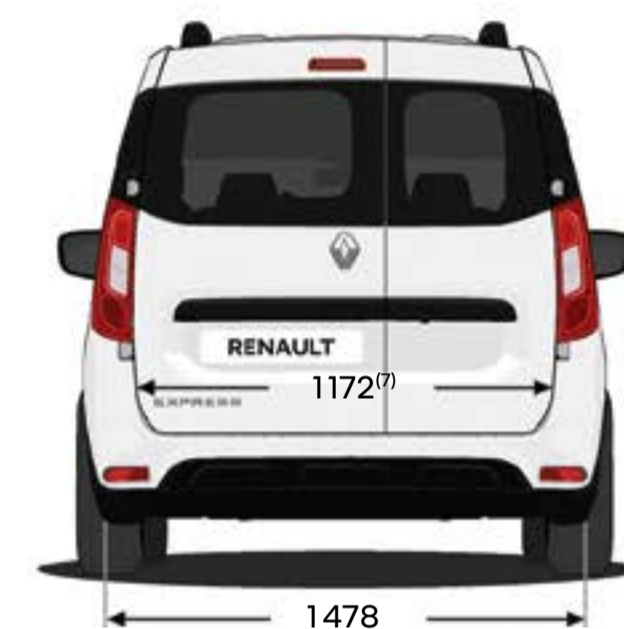
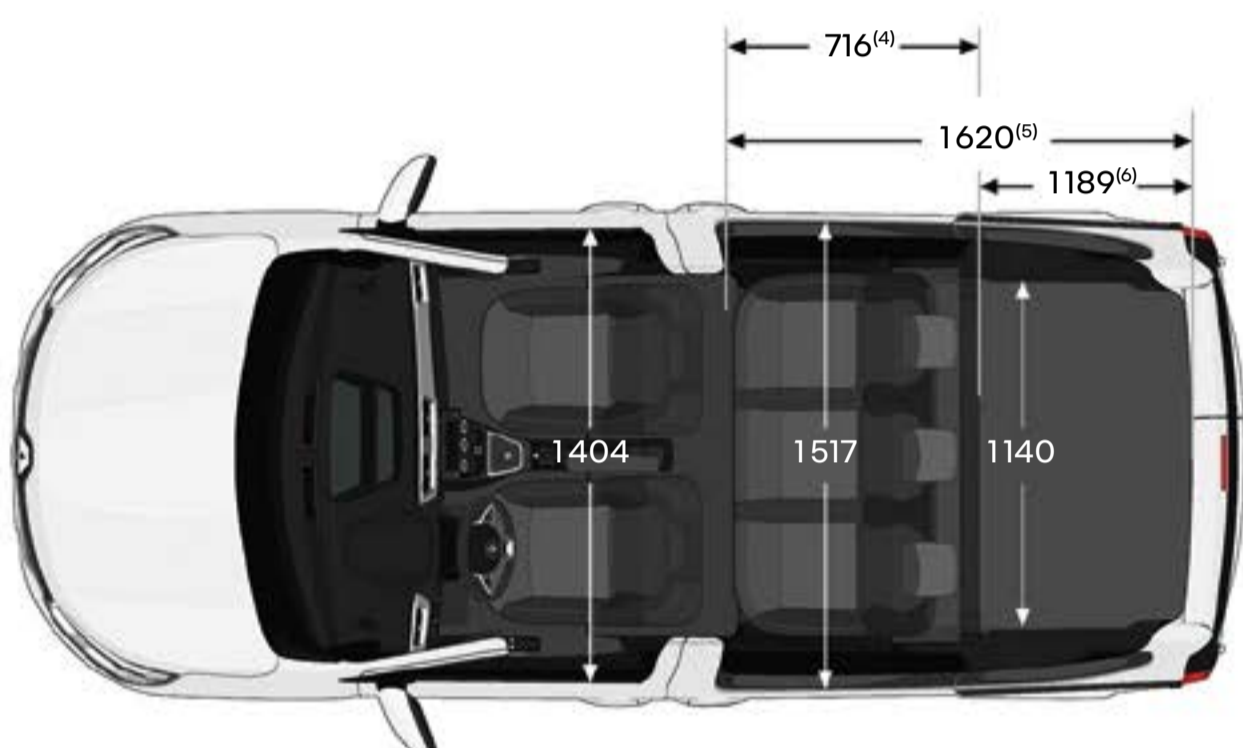
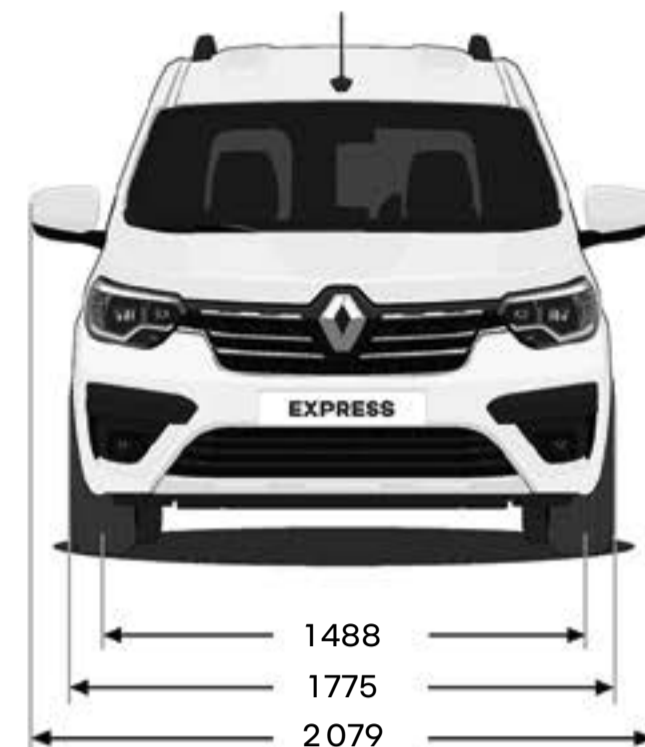
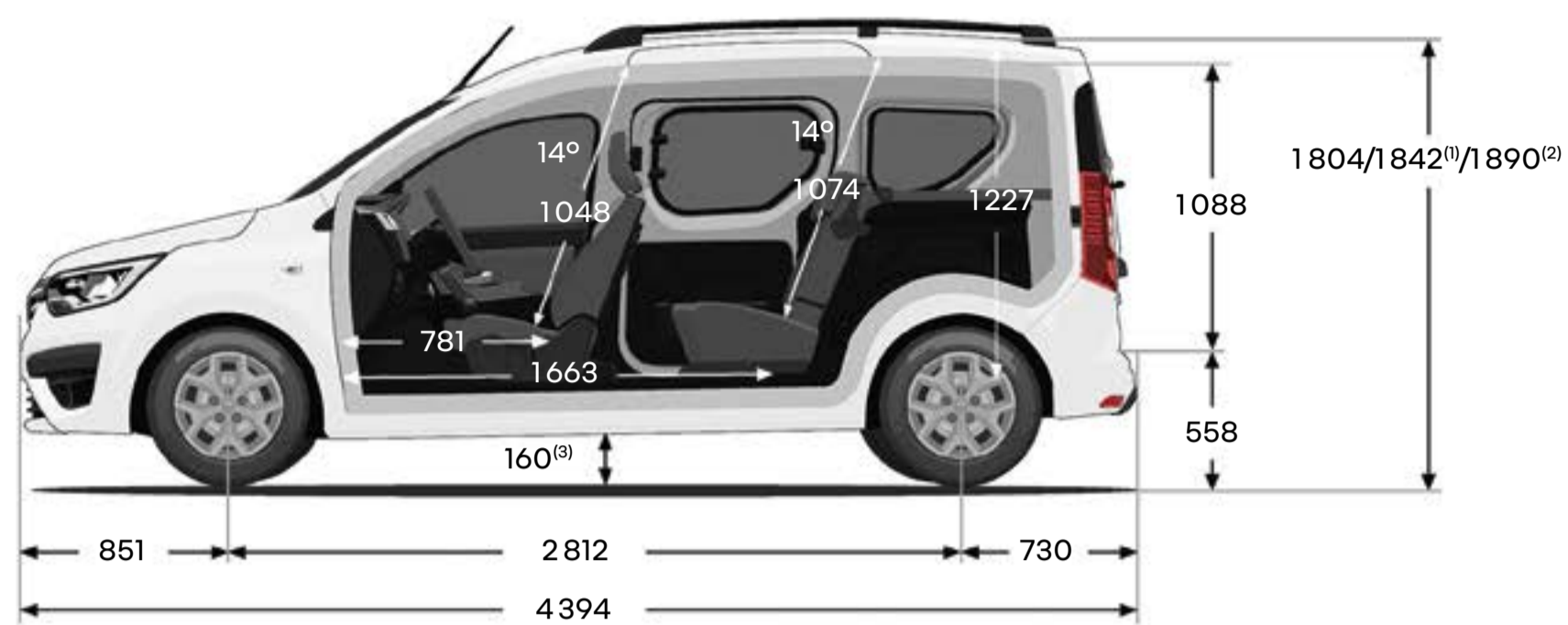

zone de chargement (dm³)

volume minimum (sous tablette et 5 sièges en position)

800

volume maximum (banquette arrière rabattue, jusqu'au toit)

3 000

dimensions en (mm).

(1) avec barres longitudinales.

(2) avec antenne.

(3) garde au sol à vide.

(4) largeur ouverture latérale.

(5) longueur de chargement avec banquette arrière rabattue.

(6) longueur de chargement derrière banquette arrière.

(7) valeur à 100 mm de la barre de seuil.

configurez et commandez →

Renault care service

Nous sommes toujours à vos côtés pour vous faciliter l'expérience de conduite et vous faire gagner du temps dans l'entretien de votre Renault : devis et rendez-vous en ligne, forfaits, contrats d'entretien, assurances et assistance, programme personnalisé My Renault... profitez de nos solutions simples, rapides et adaptées à vos besoins.

[découvrez les offres Renault care service](#)



Tout a été fait pour que le contenu de la présente publication soit exact et à jour à la date de l'impression. ce document a été réalisé à partir de préséries ou de prototypes. dans le cadre de sa politique d'amélioration continue des produits, Renault se réserve le droit, à tout moment, d'apporter des modifications aux spécifications et aux véhicules et accessoires décrits et représentés. ces modifications sont notifiées aux concessionnaires Renault dans les meilleurs délais. selon les pays de commercialisation, les versions peuvent différer, certains équipements peuvent ne pas être disponibles (en série, en option ou en accessoire). veuillez consulter votre concessionnaire local pour recevoir les informations les plus récentes. en raison des limites des techniques d'impression, les couleurs reproduites dans le présent document peuvent légèrement différer des couleurs réelles de la peinture ou des matières de garniture intérieure. tous droits réservés. la reproduction sous quelque forme ou par quelque moyen que ce soit de toute ou d'une partie de la présente publication est interdite sans l'autorisation écrite préalable de Renault.

Renault recommande  **Castrol**

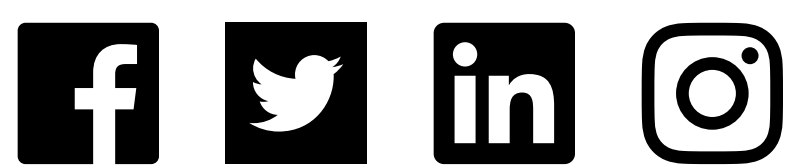

configurez et commandez →